

产品使用说明书

WORK INSTRUCTION

五恒空气调节系统通用



目 录

产品的外形及规格参数.....	1	外机安装.....	6
室内机.....	1	外机安装注意事项.....	6
室外机.....	1	设备的吊装.....	6
五恒系统解决方案.....	2	室外机的搬运.....	7
顶送风方案示意.....	2	室外机安装间隙.....	7
地送风方案示意.....	2	配管安装.....	8
内机安装.....	3	安装注意事项.....	8
内机安装注意事项.....	3	在高湿度环境中的注意事项.....	8
装箱清单.....	3	墙孔的密封.....	8
机体安装.....	3	冷媒管连接.....	9
内机管道安装.....	3	关于控制盒参数.....	9
管道安装方案示意.....	4	86控制盒.....	9
前置软水连接.....	4	集控彩屏显示器.....	12
安装布线.....	5	发生异常时处理方法.....	15
电气接线.....	5	保养和维护.....	16
检修口设置.....	5		

产品的外形及规格参数

• 室内机

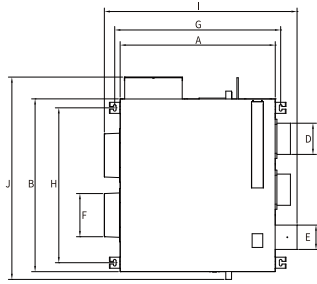

顶视图

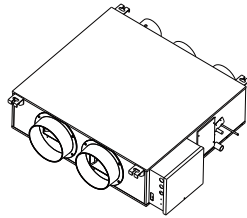

侧视图

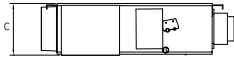

左视图



前视图

规格参数

内机型号	电压(V)	送风功率(W)	新风量(m ³ /h)	余压(Pa)	新风噪音(dB)	额定制冷量35℃外置(W)	额定制热量7℃外置(W)	循环风量(m ³ /h)	净化效率	重量(kg)	A	B	C	D	E	F	G	H	I	J
JW-XK35-NB	220	120	100	30	35	3500	3700	600	90%	40	900	780	220	144x2	110	194x2	950	700	1070	880
JW-XK50-NB	220	180	120	30	38	5000	5400	800	90%	45	1000	780	240	144x2	110	194x2	1050	700	1170	880
JW-XK72-NB	220	250	180	30	40	7200	7800	1000	90%	55	1000	1000	240	144x3	110	194x3	1050	920	1170	1100

• 室外机

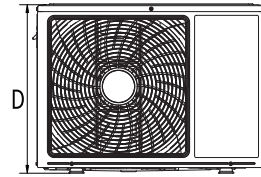

外机正视图

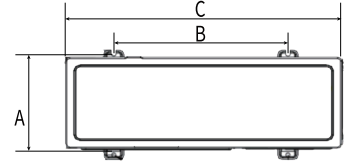

外机尺寸示意图

规格参数

外机型号(单联)	电压(V)	制冷功率(W)	制冷量(W)	制热功率(W)	制热量(W)	制冷剂	气管直径(mm)	液管直径(mm)	外机噪音(dB)	重量(kg)	A	B	C	D
JW-NY35WB	220	1200	3500	1200	3700	R410A	9.52	6.35	52	35	285	546	790	545
JW-NY50WB	220	1800	5600	1800	5800	R410A	12.7	6.35	53	38	339	506	820	595
JW-NY72WB	220	2300	7200	2600	7800	R410A	15.88	6.35	54	54	352	632	890	700

外机型号(多联)	电压(V)	制冷功率(W)	制冷量(W)	制热功率(W)	制热量(W)	制冷剂	气管直径(mm)	液管直径(mm)	外机噪音(dB)	重量(kg)	A	B	C	D
JW-NY80-WB	220	2300	8000	2300	9000	R410A	15.88	9.52	55	64	375	630	945	840
JW-NY112-WB	220	3000	11200	3000	12000	R410A	15.88	9.52	55	64	375	630	945	840
JW-NY125-WB	220	3300	12500	3300	13500	R410A	19.05	9.52	56	90	390	680	998	1013
JW-NY160-WB	220	5000	16000	5000	18000	R410A	19.05	9.52	58	100	390	680	998	1013
JW-NY200-WB	380	6500	20000	6500	22000	R410A	19.05	9.52	59	115	375	630	955	1330
JW-NY335-WB	380	11000	33500	11000	35000	R410A	22.2	12.7	60	169	406	680	1036	1570

注：相关数据会因产品迭代有所更新，仅供参考。

内机安装

• 内机安装注意事项

- 安装位置的选择要确保顶部挂件有足够的强度来承受机组的重量。
- 考虑排水管出水方便,出水侧预留安装倾斜度便于排水。吊装倾斜高度差建议不小于2cm。
- 进出口无障碍,保持空气良好循环
- 室内机要确保图中要求的空间,确保电器维修、管路保养以及滤网更换所需要的空间。
- 远离热源、有易燃气体泄漏和有烟雾的地方。
- 室内机、电源线和连接电线距离电视机、收音机至少保持1m的距离,减少电磁干扰。

• 装箱清单

装箱清单					
内机	1	说明书	1	合格证	1
外保温棉	若干	减震垫	8~12		

• 机体安装

安装所需材料部件 (需另配)				
膨胀螺丝	4~6 xM10	螺母	8~12 xM10	
吊装螺栓	4~6 xM10	平垫	8~12 xM10	
消音管	若干	控制器		1

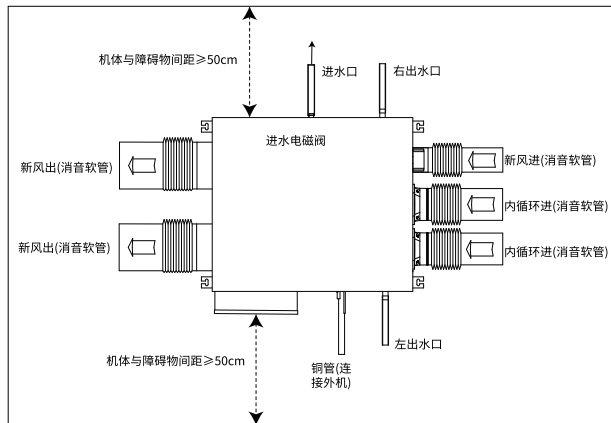

如图,将螺母装于螺栓上。天花板打孔,上膨胀螺丝,将主机倾斜一定出水角度吊装,注意留出>50cm间隙。非倾斜排水侧的出水口,请确认处于封闭状态。建议使用纯净水加湿。

• 内机管道安装

管道通常选用保温材料或外加保温棉。在风口上缠上隔热保温材料。

以适当的长度切断管道,把管道套入室内机新风风口。

与室外侧连接的管道安装时要向室外倾斜,向下倾斜角度1%坡度。与室外侧连接的管道外壁需要做保温处理。

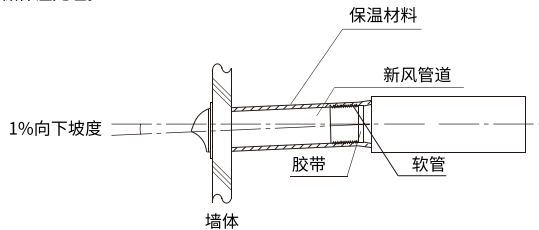

• 管道安装方案示意

顶送风方案

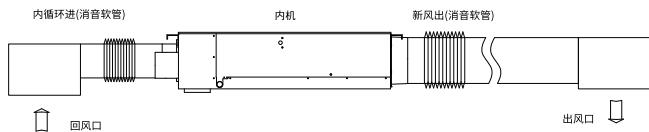

地送风方案

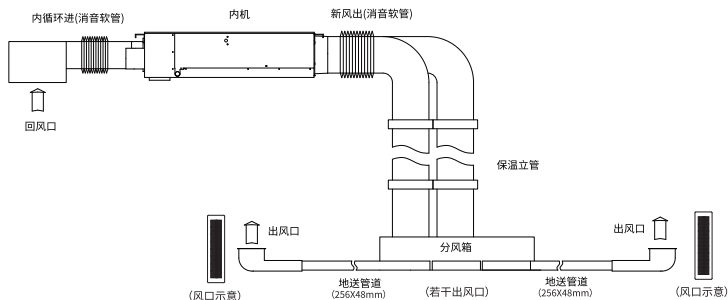

• 前置软水连接

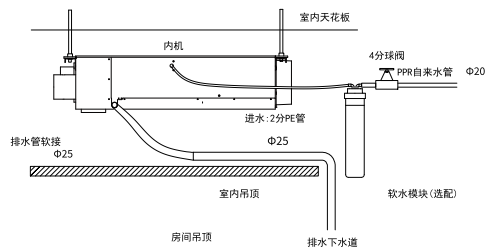

- 在内机的安装位置提供Φ20规格口径自来水管。
- 在自来水管道的出水口处加装水阀和水过滤器（需自配）。
- 再用2分进水软管把内机的进水口水过滤器连接上。

使用注意事项:

- 在内机使用前，（特别是在第一次开机或长时间停机再次开机使用前），一定要把自来水管道中的脏水放掉，确保提供给内机清洁的自来水。
- 排水管的主管道要求使用钢管、铜管或 PVC、PPR 管。排水管的管径内径要求不小于 25mm。
- 排水原理是重力排水，所以排水管必须保证一直通畅，排水管的任何位置不得高于内机的排水口，排水管路的最高处应至少低于排水口100mm 为宜。
- 水源：接清洁的自来水。建议设置水过滤器以维持进水洁净度。

• 安装布线

请使用符合安规认证的足够电流承载的电缆线。控制器，内机，外机连接电缆线长度根据实际安装情况合理布置。

内机35/50/72（无电辅热）：请使用1mm²或以上线径导线。

外机35/50/72（220V~）：请使用4mm²或以上线径导线。

外机80-112（220V~）：请使用4mm²或以上线径导线。

外机125-160（220V~）：请使用6mm²或以上线径导线。

外机200-335（380V~）：请使用6mm²或以上线径导线。

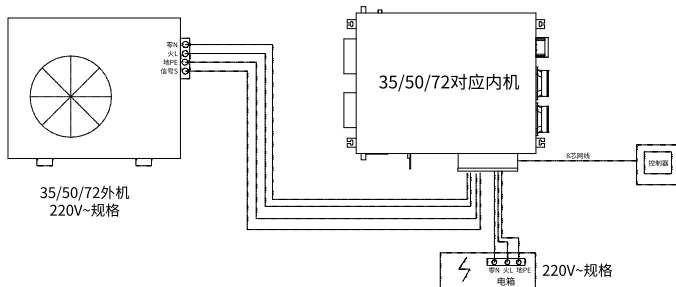

单联方案接线示意图

• 电气接线

- 电气方面的施工必须由具备资格的专业技术人员进行，应设置能源机独立的连接固定线路。其连接固定线路上必须配有触点开距3mm以上的全极断开装置。
- 电源线及内外连接线应使用专门的电缆，如需要安装或更换时，必须由厂家指定服务店专业技术人员操作，用户不可自行操作。
- 必须在电源上安装漏电保护器，电源开关及断路器，否则会引起触电事故。
- 必须可靠接地。如果接地不正确，可能导致触电。

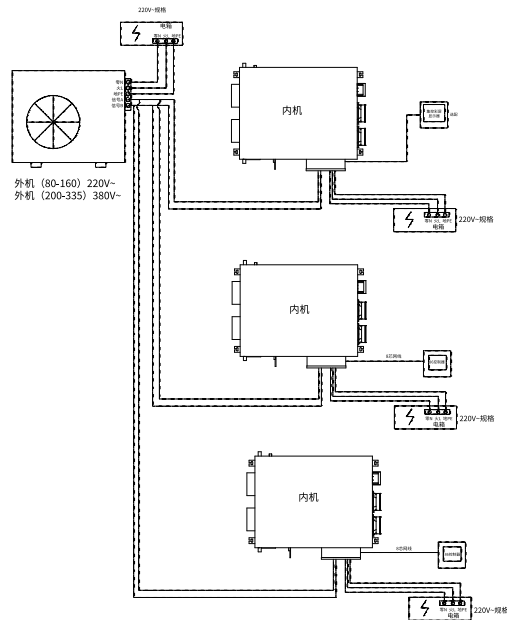

多联方案接线示意图

• 检修口设置

为了确保有足够空间进行保养，需要合理设置检修口。请按本说明书要求的尺寸，并且避免在与房梁等结构部件干涉的位置安装和设置主机、检修门和检修口，如果没有保证保养空间，有可能导致内部物品无法取出，从而无法进行保养。

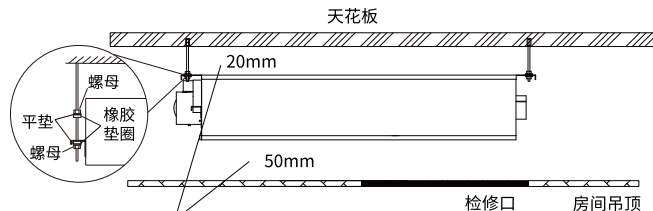

主机与天花板以及房间吊顶之间请预留足够间隙(机体上方离天花板距离20cm以上，机体下方离房间吊顶距离50cm以上)。

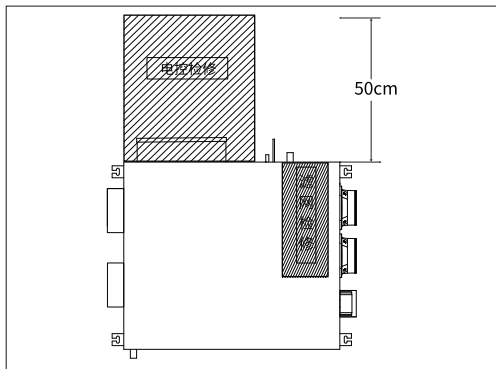

注：剖面线为检修口开口示意图。
检修口设置应根据实际机型检修口的尺寸设置。

外机安装

• 外机安装注意事项

- 安装点必须通风良好，以便机器能吸入和排出足够的空气。
- 安装处足以承受外机的重量，并能隔离噪音及振动。
- 避免日光直射，如果有必要最好支一个遮阳棚。
- 安装处必须能排出雨水和除霜形成的水。
- 安装处必须能保证机器不会被埋在雪中。
- 安装处必须保证出风口不会正对着强风。
- 保证机组出风和运行噪音不影响邻居。
- 安装位置必须不受垃圾和油雾的影响。
- 安排排水通道，确保冷凝水顺利流出。
- 实施安装作业时检查基础的强度和水平以避免振动和噪音的发出。
- 用基础螺栓牢固固定室外机。
- 基础螺栓的合适长度为超出基础表面20mm。
- 基础应避免只有四个角的造型支撑室外机。

• 设备的吊装

每台空调机组在出厂前都已进行了严格的检验和测试，以确保机组的性能和质量，因此在设备的安装过程中必须十分小心，尤其不能损坏控制系统和管路。
外机在现场安装时有左右之分。当外机的体积较大或场地限制，不易搬动时，可考虑采用吊装的方式。

吊装时一般要求：

- 室外机倾斜度不能超过20度。
- 吊装时，设备受力部分必须用布或其它柔性物件将设备与吊装绳隔开，以免损坏设备。
- 吊装时必须轻起轻放，设备受力点必须受力均匀。

设备吊装可参考采用下面方法：

- 手动吊装，叉车吊装。
- 移动设备也可采用下方放原木(或水管)，人工推移方式进行。

设备吊装完毕后, 必须进行以下工作:

- 在设备吊装到基础上之后, 用水平仪调整设备水平度, 误差不得超过0.1%。
- 设备放平后, 即可进行设备固定, 紧固件必须受力均匀。

• 室外机的搬运

当需要吊运时, 请使用两根长于8m的吊索吊运。
在机壳与吊索接触处应垫上垫块以免壳体损坏。

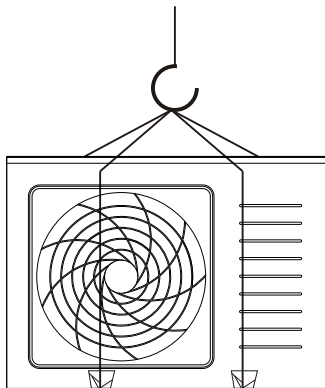

✓ 正确装法

• 室外机安装间隙

选定场地后, 根据下列图的要求来实施安装, 以保证外机的通风和维修空间的要求。请按下图预留空间:

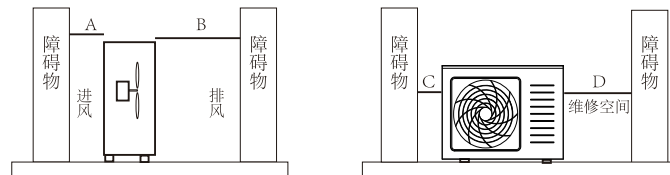

要求:A>300mm; B>1500mm; C>300mm; D>500mm

注:

由于较高的冷凝温度(制冷)或者较低的蒸发温度(制热), 将影响室外机运行, 为了达到最大的能效, 安装位置的选择必须遵循以下原则:

室外机排出的空气不会回流, 防止排气短路, 并且在周围留出足够的维修空间。

严禁倾斜角度超过5°。

配管安装

• 安装注意事项

- 请在紧固扩口式螺母以前进行焊接,焊接时必须吹送氮气(可以防止铜管内部产生氧化层)。
- 安装长配管时,如果多出焊接,请在管道途中设置过滤器(需另购)。
- 请使用没有水份、没有灰尘的干净铜管。
- 连接之前请用氮气或空气吹净,清除管内灰尘。
- 请根据管道走向情况设置管道,但不要在配管同一个位置重复3次以上弯曲、重复的操作(这样做管子会变硬)。弯管时必须使用弯管器。
- 配管好后对准室内机的接头(配管接口)的中心位置和配管中心,用双手扳手牢牢地紧固。
- 连接到室外机的配管接口上。
- 配管的连接结束后必须要确认室内、室外接头有无冷媒泄漏,并务必采用隔热措施。
- 排水管和配管都要分别用隔热材进行隔热,否则会结露或漏水。
- 用隔热性良好的隔热材料(耐热120°C以上)对配管进行隔热包裹处理。

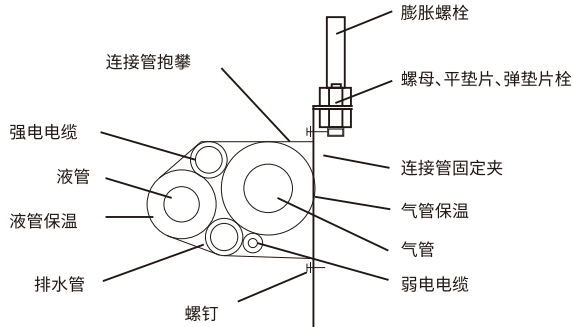

• 在高湿度环境中的注意事项:

本一体机若长时间在高湿度(凝露温度23°C以上)环境中可能会滴水。

这种情况下,请追加如下隔热材料:

- 所用隔热材料玻璃纤维隔热材料厚度10-20mm。
- 接触天花板背面环境的整个室内机本体部位上贴上隔热材料(材料厚度10mm)。
- 配管(包括气管、液体管)、排水管除了通常的隔热措施(8mm以上的厚度)外,还要加厚10-30mm隔热材料。

• 墙孔的密封:

- 配管与排水安装好后,应用泥胶或油灰将墙孔与配管、排水管、电线间的缝隙封好,以防雨水或者异物进入房间和空调,否则会造成能力的下降或漏水。
- 当室外机高于室内机时,应将配管弯曲,确保配管最低点低于墙洞,以防雨水沿管道流入室内或空调器。

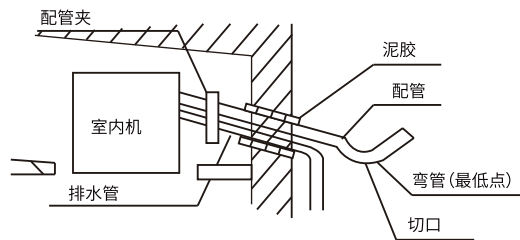

在弯管的隔热材料上开一个切口(排水用)

• 冷媒管连接

回油弯用户现场管路的安装应保证机组能顺利回油。

- 水平管路应坡向压缩机方向, 坡度20:1。
- 只要室内、外机存在落差时, 室内、外机连接气体管路应设存油弯;
- 当垂直立管高差不足5米时, 在气管底部设一个存油弯。
- 当垂直立管高差超过5米时, 室内、外机连接液体管出口应设液环;
- 室外机吸气侧最大工作压力1.6MPa, 排气侧最大工作压力4.15MPa。

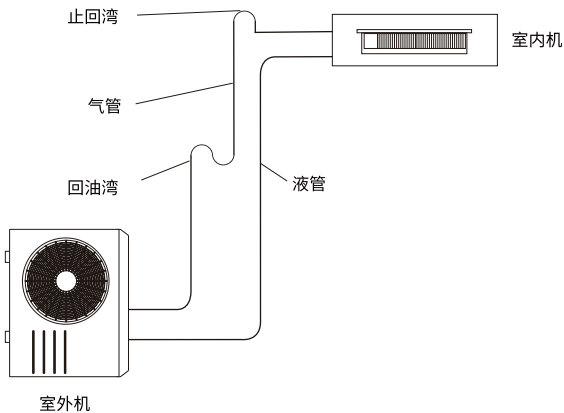

关于控制盒参数

86控制盒——尺寸及外观

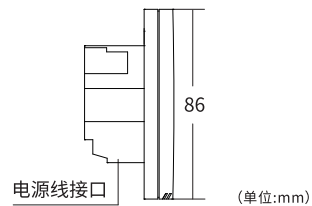
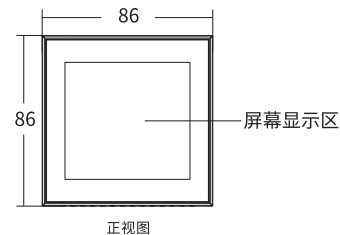

• 界面显示及功能

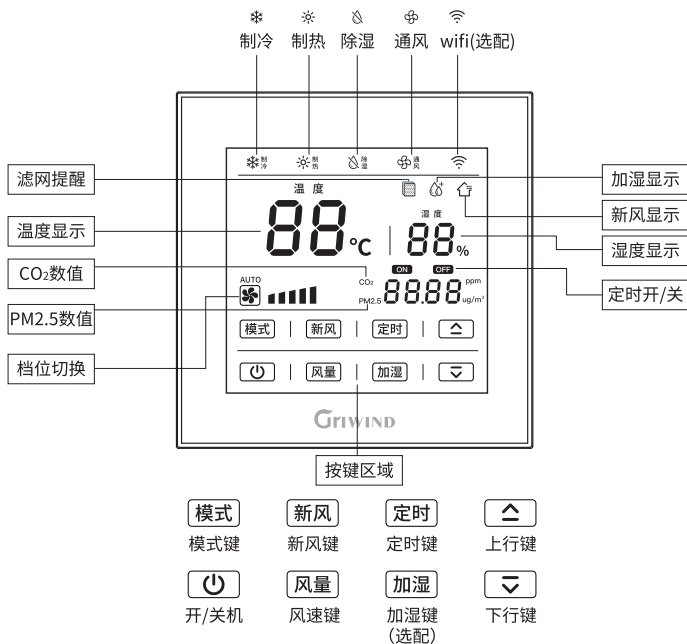

按键区域

- 模式** 模式按键：短按模式键轮流切换运行模式，包含：制冷模式，制热模式，除湿模式，通风模式。开机默认上次关机前的模式。
- 新风** 新风按键：短按“新风按键”开启/关闭新风功能。长按此按键联网。
- 定时** 定时按键：短按“定时按键”循环选择定时开/定时关。选择定时关，则取消定时。
- 开/关机** 开/关机键：短按“开/关机键”进行开机/关机。
- 风量** 风速按键：1格代表1档，依据新风机实际运行5档。按序切换1档（1格）->2档（2格）->3档（3格）->4档（4格）->5档（5格）->AUTO风速档->1档。
- 加湿** 加湿按键（选配）：短按“加湿按键”选择加湿开，系统默认加湿范围40~60%，长按此按键设定湿度。（带加湿功能设备适用）
- 上行键** 上行键：往上调整温度、湿度设定。
- 下行键** 下行键：往下调整温度、湿度设定。

显示区域

❄️ 制冷指示图标: 亮起代表空调制冷工作	88.0 温度指示图标: 显示室内当前温度
🔥 制热指示图标: 亮起代表空调制热工作	88.0% 湿度指示图标: 显示室内当前湿度
💧 除湿指示图标: 亮起代表除湿功能开启	CO ₂ CO ₂ 显示: 显示室内当前CO ₂ 数值
🌀 通风指示图标: 亮起代表通风功能开启	PM _{2.5} PM _{2.5} 显示: 显示室内当前PM _{2.5} 数值
📶 联网指示图标: 闪烁亮起代表配网中, 配网完成后常亮	🕒 定时开关按键: “ON” 亮起代表设定定时开机; “OFF” 亮起代表设定定时关机
🧼 滤网指示图标: 亮起代表滤网寿命剩余10%需要更换滤网, 重置后图标熄灭	💧 加湿指示图标: 亮起代表加湿功能开启
🏠 新风指示图标: 亮起代表外循环打开, 新风进	

• 安装说明

控制盒安装:

- 拆开控制器前后壳, 拧紧控制器后壳和标准 86 底盒的连接螺丝, 将墙壁中的连接线 (水晶接头) 接入控制器接口。

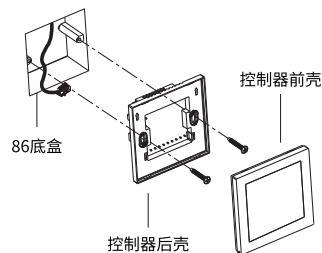

- 连接好前后壳连接线, 对齐前壳与卡壳, 将控制器前壳向下卡扣在卡壳上。

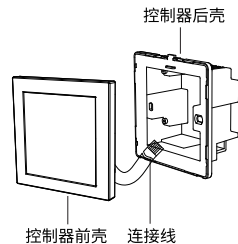

关于控制盒参数

集控屏显示器——尺寸及外形

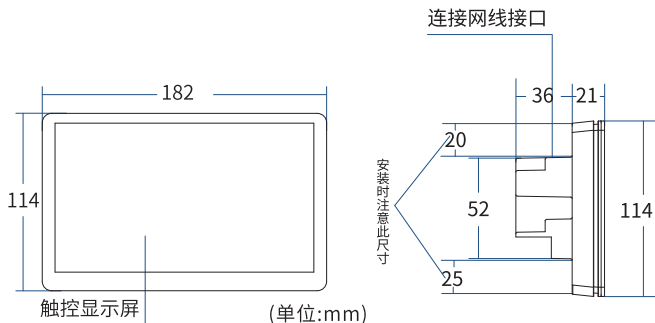

注意：在控制盒安装开孔时，孔位需向上偏差3mm，在86底盒安装的时候，注意位置并测量相关尺寸，以确保屏幕安装居中！

界面显示及功能(单联机)

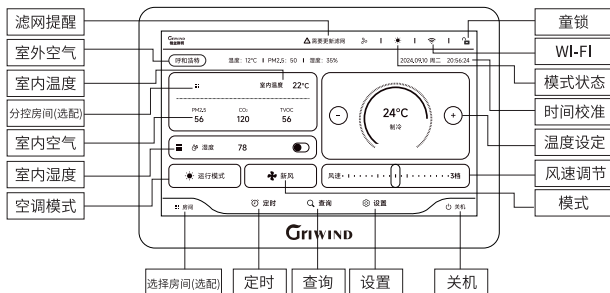

功能	功能说明	功能	功能说明
滤网提醒	滤网寿命<10%主界面弹出“滤网寿命过低”，请及时更换滤网。	童锁	防止儿童误触，开启后屏幕触摸无反应。
室外空气	网络连接成功后，选择当前城市，显示当前城市空气质量数据。	WI-FI	点击图标，弹出二维码页面。使用手机微信“扫一扫”功能连接后关注公众号即可远程控制。
室内温度	读取室内温度数据。	模式状态	显示当前空调模式状态。
分控房间(选配)	读取选定房间内室内空气质量数据。	时间校准	对于当前日期及时间显示进行校准。
室内空气	显示当前室内PM2.5、CO ₂ 、TVOC数据。在智能模式下，会根据数据智能选择风量(选配)。	温度设定	温度设定区间值16°C-31°C。
室内湿度	读取室内湿度数据。可自行选择开/关加湿功能。	风速调节	风速档位分成“一档”、“二档”、“三档”、“四档”、“五档”。非智能模式下才能自主选择档位。
空调模式	切换“制冷、制热、除湿、加湿(选配)”不同运行模式。	模式	“智能模式”、“新风模式”“内循环模式”三个模式切换。“智能模式”会根据当前空气环境智能切换档位。
选择房间(选配)	可选择各个房间，例如客厅、餐厅、主卧、次卧等。	定时	进入定时，重复中选择星期一至周日，可循环执行开关机。设置完成后，点确定，可保存设置信息，点取消，恢复默认设置状态。
关机	在工作状态，点击确认后，执行关机。在关机状态，点击屏幕任意位置，执行开机，屏幕长亮，机器运行状态保持上次关机前的状态。注意：开机后，屏幕60s内无操作时，会自动熄屏。	设置	“滤芯寿命”：可查看当前滤芯剩余寿命；“恢复出厂”：执行后，配网等设置信息会恢复到出厂前设置状态；“电辅热”：新风、内循环模式可开启或关闭；“除菌”：除菌异味模式开启；“壁挂炉”(选配)：执行后，可查看当前壁挂炉温度显示及设置。
查询	查询机器温度、湿度、空气质量，可分别显示24小时、近7日、近1月及近一年。		

• 部分二级界面介绍

1. 点击空调模式“ 运行模式”，可切换“制冷、制热、除湿、加湿(选配)”不同运行模式(如下图)。

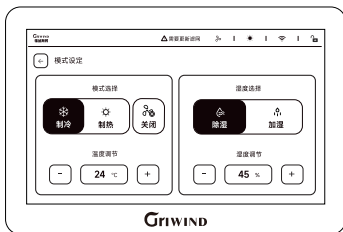

2. 点击模式“ 新风”，“智能模式”、“新风模式”、“内循环模式”三个模式切换。“智能模式”会根据当前空气环境智能切换档位。(如下图)



• 界面显示及功能(多联机适用)

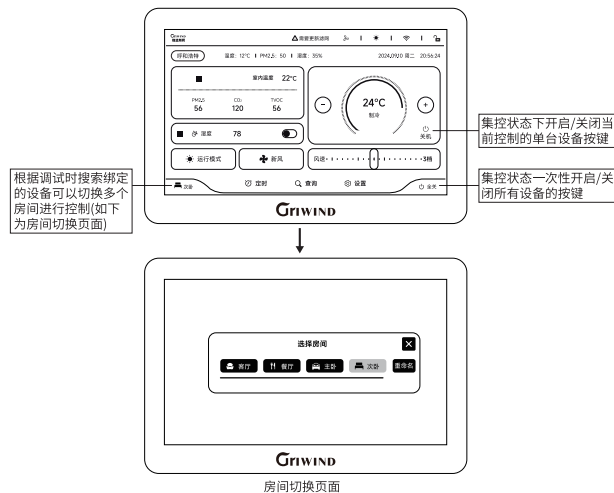

• 安装说明

控制盒安装:

- 将墙壁中装好的网线的端子插入控制器网线接口, 拧紧控制器后壳和标准 86 盒的连接螺丝。

- 重新接好前后壳的连接线, 将控制器前壳卡扣在后壳上。

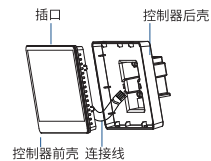
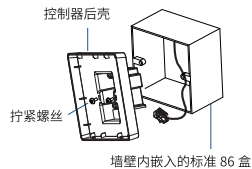

• WIFI及微信连接

- 点击屏幕上的 WI-FI 图标 (📶) 按钮，弹出二维码页面。
- 使用手机“微信扫一扫”，扫描新风机屏幕上弹出的二维码。

- 根据关键步骤图连接控制（机器同手机在同一 WI-FI 环境下并保持机器，手机及路由器三者尽量靠近，Wifi 信号不好，会影响手机远程控制。注意：目前 5G 手机不支持微信绑定设备）。

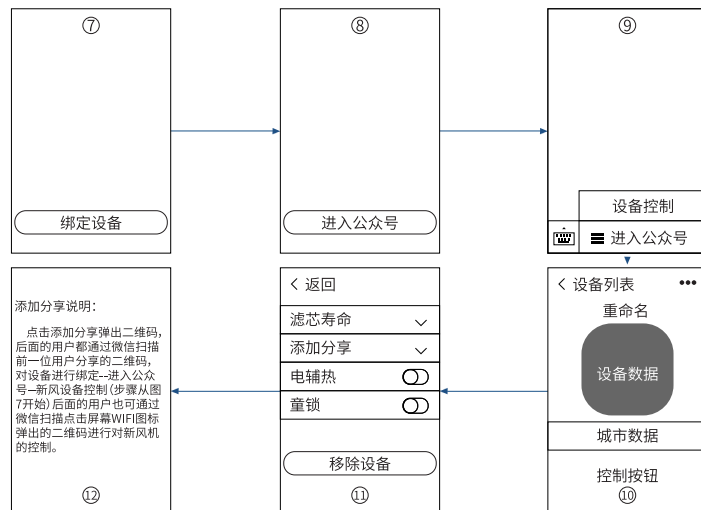
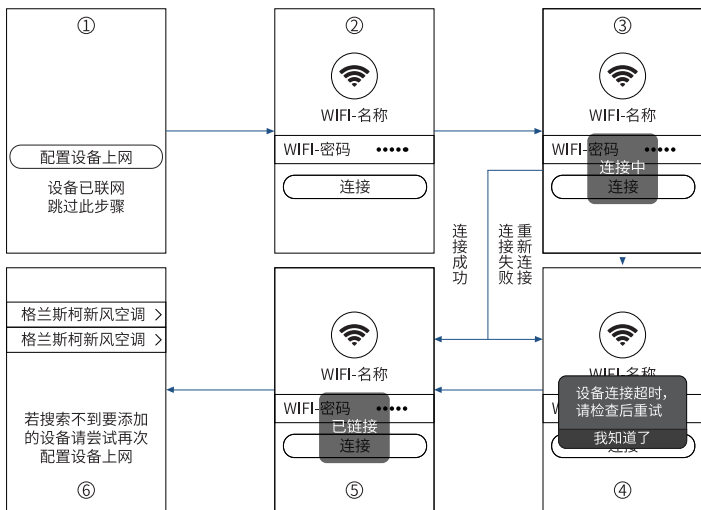

发生异常时处理方法

常见问题	解决办法
产品无法运行	<ul style="list-style-type: none"> • 请检查并确保电源线两端正确安装到位。 • 请检查并确保电源线墙体插座正常供电。 • 请检查并确保检修门正确安装到位。 • 请检查并确保控制器、主机连接网线两端正确安装到位。
无风送入室内	<ul style="list-style-type: none"> • 请检查并确保滤网上的塑料包装袋已被去除。 • 请检查并确认机器处于通电状态。 • 请检查室外进风口是否被异物堵塞，如堵塞需清除。 • 请检查室内出风口是否被异物堵塞，如堵塞需清除。 • 检查滤网是否为正规厂商滤网（观察屏幕有相应提示）。
净化效果不佳	<ul style="list-style-type: none"> • 请确认风速档位是否合适，如有需要请尝试调整风速。 • 请确认是否已到滤网更换时间，请根据需要及时更换。 • 请确认进进出风口是否被异物堵塞，如堵塞需清除。
声音异常	<ul style="list-style-type: none"> • 请确认内机是否已到滤网更换时间，请根据需要及时更换。 • 请确认内机进风口是否被异物堵塞，如堵塞需清除。 • 请确认外机是否有效减震固定。 • 请确认外机风轮旋转是否有异物触及。
制冷/加湿异常	<ul style="list-style-type: none"> • 请确认加湿水/冷凝水排出是否异常（观察屏幕有相应提示）。
控制器无法操控	<ul style="list-style-type: none"> • 请检查并确保控制器、主机连接网线两端正确安装到位。
PM2.5数值异常	<ul style="list-style-type: none"> • 请确认是否已到滤网更换时间，请根据需要及时更换。 • 请确认控制器底部PM2.5传感器进口气口是否被堵塞，如果被堵塞需要做清洁。
CO ₂ 数值异常	<ul style="list-style-type: none"> • 请确认新风模式是否打开，有新风引入。 • 请确认是否当前房间内部人员过多。

常见问题	解决办法
滤网更换提示持续闪烁	<ul style="list-style-type: none"> • 请更换滤网。 • 在控制器中进行滤网重置操作。
温度异常	<ul style="list-style-type: none"> • 请确认制冷/制热功能是否开启。 • 请确认温度设定值是否正确。 • 请确认外机压缩机是否处于正常工作状态。

注：若以上方法无法解决问题，请联系经销商。

故障重启注意事项

设备故障断电后，需断开空开等待1分钟再重新上电，禁止频繁合闸操作。

保养和维护

• 滤网更换方法

1. 拔下机器电源线，整机断电。
2. 拧松固定检修盖板的锁紧螺钉，打开检修门。分别取下滤网及全热交换芯。

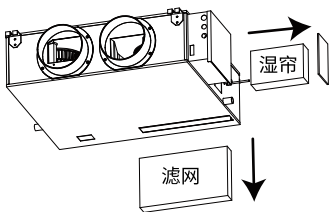

3. 将所有新的滤网的塑料包装袋去除。

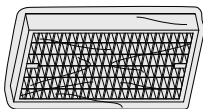

4. 将新的滤网装入机器，并检查确认已装好。（请注意滤网安装方向，按照上图所示方向更换）
5. 关闭检修门并锁紧螺钉。重新插上电源线，恢复机器供电。
6. 在新风控制器中进行滤网重置。

⚠ 保养维护注意事项

- 此滤网一般可使用4-6个月，具体请根据使用环境洁净度及时更换。
- 保养维护之前，请务必关闭开关并切断电源。
- 为获得良好过滤效果，建议使用原厂滤网。
- 电机、开关、热交换芯体等不可用水清洗。
- 禁止使用稀料、汽油、挥发油、去污粉、酒精、金属刷等清洁机器。
- 热交换芯体、滤网等不可明火烘干。

注：其他保养及维护详见五恒系统维保手册。

GriWIND



苏州格兰斯柯光电科技有限公司
苏州市高新区旺米街39号

浙江格兰斯柯智能科技有限公司
浙江省湖州市长兴县太湖街道解放东路588号

服务电话:400-960-8669
www.szglancetech.com